

Düşük Gerilim Reflektörsüz Halojen MASTER Line TC



Ampul :

- Çift uçlu, infrared filtre kaplamalı halojen ampul

Özellikleri:

- Yüksek performanslı halojen ampuller
- Uzun ömür
- İnfrared filtre kaplı halojen
- TC şekilli: aynı uzunluk, duy ve ışık merkezi

Faydaları:

- TC şekilli ampuller için tasarlanmış armatürlerde kullanılabilir
- Düşük bakım maliyetleri
- Yüksek renk geriverimi, lümen korunumu, dim edilebilir

Uygulama alanları:

- Mağaza, otel, restoran, hastaneler için profesyonel aydınlatma

- Genel ve vurgu aydınlatması

Armatür:

- TC şekilli ampuller için tasarlanmış tüm armatürlerde kullanılır

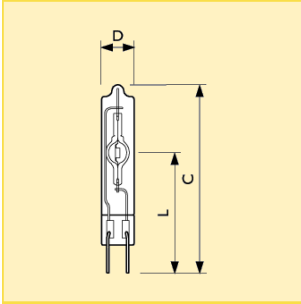

Boyutlar (mm)

C	D	L
max.	max.	nom.
85	14	52

Tip	Ampul gücü	Ticari ürün adı				Lümen çıkışı (lm)	%50 Hataya Kadar Ömür (h)	Sipariş numarası
		Duy/ soket	Gerilim	Paketleme türü	Paketleme şekli			
MASTER Line TC	45W	G8.5	12V	1CT	12	1100	5000	8711500... 438973 15
MASTER Line TC	60W	G8.5	12V	1CT	12	1600	5000	437372 15
MASTER Line TC	60W	G8.5	12V	1CT	12	1600	5000	439017 15

©2006/07/05

Düşük Gerilim Reflektörsüz Halojen

MASTER Line TC

Ek teknik veriler

Ürün adı	Renk geriverim endeksi (R _s)	Renk Sıcaklığı (K)	Ampul kavanozu kaplaması	Ampul şekli	Philips Kodu	Ayarlanabilir	Yanma konumu
MASTER Line TC 45W G8.5 12V	100	3050	Şeffaf	T14	14726	evet	EVRENSEL
MASTER Line TC 60W G8.5 12V	100	3050	Şeffaf	T14	14727	evet	EVRENSEL

Lojistik bilgi

Ürün adı	Paketleme türü	Paket tipi tanımı	Dış ambalaj için-deki paket adedi	Paketleme şekli	Paket birimi	Paket uzunluğu (mm)	Paket genişliği (mm)	Paket yüksekliği (mm)	Parça başına Brüt Ağırlık (g)	Net ağırlık (g)
MASTER Line TC 45W G8.5 12V	1CT	1 Lamp in a Folding Carton	12	12	1	136	116	143	17.17	9.2
MASTER Line TC 60W G8.5 12V	1CT	1 Lamp in a Folding Carton	12	12	1	142	115	133	17.43	9.5
MASTER Line TC 60W G8.5 12V	1CT	1 Lamp in a Folding Carton	12	12	1	142	115	133	17.43	9.5

Duy/ soket

G8.5

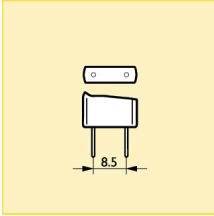

İlave genişletilmiş teknik data

Ürün adı	Ampul akımı (A)	Ampul etkinliği (lm/W)	Ampul Kavanozu maks. Sıcaklık (°C)	Max. T_gövde (°C)
MASTER Line TC 45W G8.5 12V	3.75	23.8	600	250
MASTER Line TC 60W G8.5 12V	5.17	25.8	600	250

Yanma konumu

Evrensel

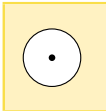



Düşük Gerilim Reflektörsüz Halojen Capsuline Pro

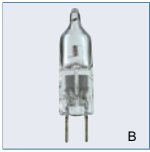

Ampul:

- Tek soketli düşük gerilimli, profesyonel kalitede beyaz ışık veren halojen kapsül ampuller

Özellikleri:

- UV-Blok camlı DÜŞÜK BASINÇ SÜPER (IEC 357):
 - Gazlı (≤ 2.5 bar) ampuller IEC 598'e göre armatürlerde ön camsız kullanılabilir
 - Yüksek merkez ışın yoğunlukları için eksenel filaman
 - Şeffaf ya da buzlu cam olarak mevcuttur

- UV-Blok camlı DÜŞÜK BASINÇ STANDART (IEC 357):
 - Enine filamanlı (kavisli) 5W ampul
- Kısmen azaltılmış UV çıkışı için kuvars camlı UV-Blok:
 - Eksenel filamanlı 24V ampul
- Armatür ve bir homojen ışın ile birlikte, yüksek ışıksal geriverim için eksenel filaman
- Mükemmel renk geriverimi
- Çok azaltılmış kırılma sıcaklıkları
- Dim edilebilir ve her konumda yanabilir

Faydaları:

- Çalışma aydınlatması ve evlerde, dükkanlarda, otellerde ve restoranlarda dekoratif uygulamalar

Uygulama alanları:

- Düşük basınç teknolojisi, armatürlerde ön cam olmadan kullanıma olanak tanır

Armatür:

- Çeşitli sistem ve uygulamalar için kompakt armatürlerin tasarımına izin verir

Tip	Ticari ürün adı						Lümen çıkışı (lm)	%50 Hataya Kadar Ömür (h)	Boyut. No.	Fotoğraf harf	Sipariş numarası
	Ampul gücü	Duy/soket	Gerilim	Ampul kavanozu kaplaması	Paketleme türü	Paketleme şekli					
Capsuline Pro	5W	G4	12V	CL	1CT	10X10F	60	4000	1	A	8711500... 409690 50
Capsuline Pro	20W	GY6.35	12V	CL	1CT	10X10F	300	3000	2	B	402196 50
Capsuline Pro	35W	GY6.35	12V	CL	1CT	10X10F	600	3000	2	B	402189 50
Capsuline Pro	50W	GY6.35	12V	CL	1CT	10X10F	880	3000	2	B	402172 50
Capsuline Pro	50W	GY6.35	24V	CL	1CT	10X10F	850	4000	2	B	409638 50
Capsuline Pro	100W	GY6.35	12V	CL	1CT	10X10F	2200	3000	2	B	402158 50

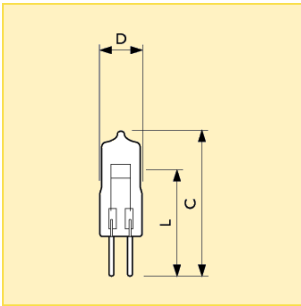

Boyutlar (mm)

Boyut. No.	C max.	D max.	L nom.
1	32	9	22

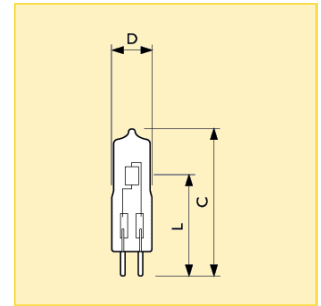

Boyutlar (mm)

Boyut. No.	C max.	D max.	L nom.
2	44	12	30

Düşük Gerilim Reflektörsüz Halojen Capsuline Pro

Ek teknik veriler

Ürün adı	Renk geriverim endeksi (R _a)	Renk Sıcaklığı (K)	Ampul kavanozu kaplaması	Ampul şekli	Philips Kodu	Ayartanabilir	Yanma konumu
Capsuline Pro 5W G4 12V CL	100	2800	Şeffaf	T9	13283	evet	EVRENSEL
Capsuline Pro 20W GY6.35 12V CL	100	3000	Şeffaf	T11	13104	evet	EVRENSEL
Capsuline Pro 35W GY6.35 12V CL	100	3000	Şeffaf	T11	13103	evet	EVRENSEL
Capsuline Pro 50W GY6.35 12V CL	100	3000	Şeffaf	T11	13102	evet	EVRENSEL
Capsuline Pro 50W GY6.35 24V CL	100	3000	Şeffaf	T11	13090	evet	EVRENSEL
Capsuline Pro 100W GY6.35 12V CL	100	3000	Şeffaf	T11	13100	evet	EVRENSEL

Lojistik bilgi

Ürün adı	Paketleme türü	Paket tipi tanımı	Dış ambalaj için-deki paket adedi	Paketleme şekli	Paket birimi	Paket uzunluğu (mm)	Paket genişliği (mm)	Paket yüksekliği (mm)	Parça başına Brüt Ağırlık (g)	Net ağırlık (g)
Capsuline Pro 5W G4 12V CL	1CT	1 Lamp in a Folding Carton	100	10X10F	1	271	148	147	5.2	1.2
Capsuline Pro 20W GY6.35 12V CL	1CT	1 Lamp in a Folding Carton	100	10X10F	1	271	148	147	8.0	2.0
Capsuline Pro 35W GY6.35 12V CL	1CT	1 Lamp in a Folding Carton	100	10X10F	1	271	148	147	8.0	2.3
Capsuline Pro 50W GY6.35 12V CL	1CT	1 Lamp in a Folding Carton	100	10X10F	1	271	148	147	8.0	3.0
Capsuline Pro 50W GY6.35 24V CL	1CT	1 Lamp in a Folding Carton	100	10X10F	1	271	148	147	8.0	3.0
Capsuline Pro 100W GY6.35 12V CL	1CT	1 Lamp in a Folding Carton	100	10X10F	1	271	148	147	8.0	3.0

Duy/ soket

G4

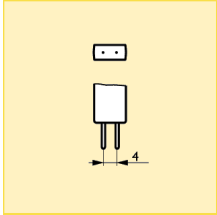

GY6.35

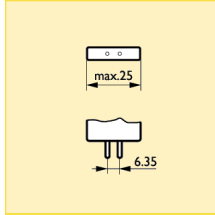

İlave genişletilmiş teknik data

Ürün adı	Ampul akımı (A)	Ampul etkinliği (lm/W)	Ampul Kavanozu maks. Sıcaklık (°C)	Max. T_gövde (°C)
Capsuline Pro 5W G4 12V CL	0.42	12.0	600	350
Capsuline Pro 20W GY6.35 12V CL	1.66	15.0	900	350
Capsuline Pro 35W GY6.35 12V CL	2.95	17.0	900	350
Capsuline Pro 50W GY6.35 12V CL	4.25	17.2	900	350
Capsuline Pro 50W GY6.35 24V CL	2.08	17.0	900	350
Capsuline Pro 100W GY6.35 12V CL	8.33	22.0	900	350

Yanma konumu

Evrensel

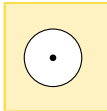



Düşük Gerilim Reflektörsüz Halojen Capsuleline

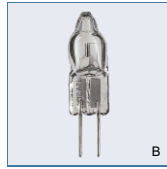

Ampul:

- Tek soketli düşük gerilimli beyaz ışık veren halojen kapsül ampuller

Özellikleri:

- UV-Blok camlı (IEC 357) güçlü, düşük basınç ampulleri
- Gazlı (≤ 2.5 bar) ampuller IEC 598'e göre armatürlerde ön camsız kullanılabilir

- Armatür ve bir homojen hüzmeye birlikte, yüksek ışıksal geriverim için aksel filaman
- Mükemmel renksel geriverim
- Dim edilebilir ve her konumda yanabilir

Faydaları:

- Düşük basınç teknolojisi, armatürlerde ön cam olmadan kullanıma olanak tanır
- ### Uygulama alanları:
- Çalışma aydınlatması ve evlerde, dükkanlarda, otellerde ve restoranlarda dekoratif uygulamalar

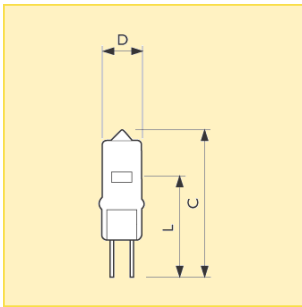

Boyutlar (mm)

Boyut. No.	C max.	D max.	L nom.
1	32	9	22

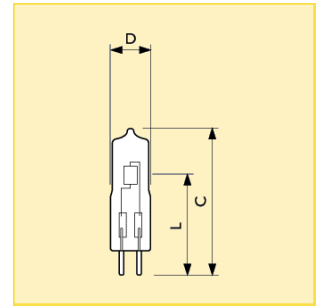

Boyutlar (mm)

Boyut. No.	C max.	D max.	L nom.
2	44	12	30

Tip	Ticari ürün adı						Lümen çıkışı (lm)	%50 Hataya Kadar Ömür (h)	Boyut. No.	Fotoğraf harf	Sipariş numarası
	Ampul gücü	Duy/soket	Gerilim	Ampul kavanozu kaplaması	Paketleme türü	Paketleme şekli					
Capsuleline	10W	G4	12V	CL	1CT	10X10F	100	2000	1	B	8711500... 412980 50
Capsuleline	20W	G4	12V	CL	1CT	10X10F	250	2000	1	B	412997 50
Capsuleline	50W	GY6.35	12V	CL	1CT	10X10F	800	1500	2	A	412959 50

Düşük Gerilim Reflektörsüz Halojen Capsuleline

Ek teknik veriler

Ürün adı	Renk geriverim endeksi (R _a)	Renk Sıcaklığı (K)	Ampul kavanozu kaplaması	Ampul şekli	Philips Kodu	Ayarlanabilir	Yanma konumu
Capsuleline 10W G4 12V CL	-	-	Şeffaf	T9	-	-	EVRENSEL
Capsuleline 20W G4 12V CL	-	-	Şeffaf	T9	14729	-	EVRENSEL
Capsuleline 50W GY6.35 12V CL	100	3000	Şeffaf	T11	14567	evet	EVRENSEL

Lojistik bilgi

Ürün adı	Paketleme türü	Paket tipi tanımı	Dış ambalaj için-deki paket adedi	Paketleme şekli	Paket birimi	Paket uzunluğu (mm)	Paket genişliği (mm)	Paket yüksekliği (mm)	Parça başına Brüt Ağırlık (g)	Net ağırlık (g)
Capsuleline 10W G4 12V CL	1CT	1 Lamp in a Folding Carton	100	10X10F	1	260	146	142	24	6
Capsuleline 20W G4 12V CL	1CT	1 Lamp in a Folding Carton	100	10X10F	1	266	148	142	24	6
Capsuleline 50W GY6.35 12V CL	1CT	1 Lamp in a Folding Carton	100	10X10F	1	271	148	147	6	1

Duy/ soket

G4

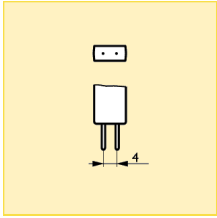

GY6.35

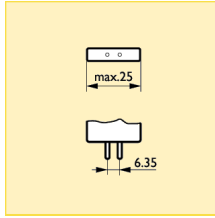

İlave genişletilmiş teknik data

Ürün adı	Ampul akımı (A)	Ampul etkinliği (lm/W)	Ampul Kavanozu maks. Sıcaklık (°C)	Max. T_gövde (°C)
Capsuleline 10W G4 12V CL	0.83	10.0	220	350
Capsuleline 20W G4 12V CL	-	-	-	-
Capsuleline 50W GY6.35 12V CL	4.25	18.6	900	350

Yanma konumu

Evrensel

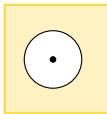

Düşük Gerilim Reflektörsüz Halojen 12V Halojen Kapsüller 2 Yıl

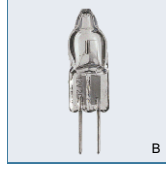

Ampul:

- Düşük gerilimli parlak beyaz ışık veren kapsül halojen

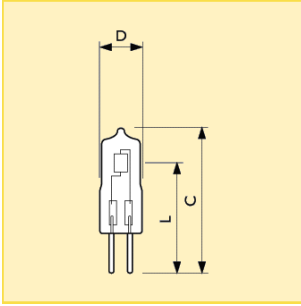

Boyutlar (mm)

Boyut. No.	C max.	D max.	L nom.
1	32	9	22

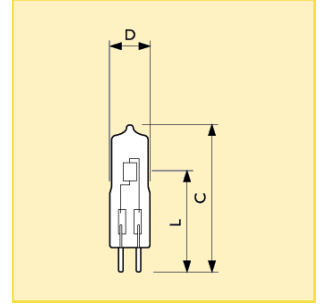

Boyutlar (mm)

Boyut. No.	C max.	D max.	L nom.
2	44	12	30

Tip	Ticari ürün adı						Lümen çıkışı (lm)	%50 Hataya Kadar Ömür (h)	Boyut. No.	Fotoğraf harf	Sipariş numarası
	Ampul gücü	Duy/soket	Gerilim	Ampul kavanozu kaplaması	Paketleme türü	Paketleme şekli					
Halogen Capsule 2yr	10W	G4	12V	CL	2BL	10	100	2000	1	B	8711500... 052025 25
Halogen Capsule 2yr	20W	G4	12V	CL	2BL	10	250	2000	1	B	052001 25
Halogen Capsule 2yr	50W	GY6.35	12V	CL	2BL	10	700	2000	2	A	437181 25

820060705

Düşük Gerilim Reflektörsüz Halojen 12V Halojen Kapsüller 2 Yıl

Ek teknik veriler

Ürün adı	Ampul kavanozu kaplaması	Ampul şekli	Philips Kodu	Ayarlanabilir	Yanma konumu
Halogen Capsule 2yr 10W G4 12V CL	Şeffaf	T9	14728	evet	EVRENSEL
Halogen Capsule 2yr 20W G4 12V CL	Şeffaf	T9	14729	-	EVRENSEL
Halogen Capsule 2yr 50W GY6.35 12V CL	Şeffaf	T11	14730	-	EVRENSEL

Lojistik bilgi

Ürün adı	Paketleme türü	Paket tipi tanımı	Dış ambalaj içindeki paket adedi	Paketleme şekli	Paket birimi	Paket uzunluğu (mm)	Paket genişliği (mm)	Paket yüksekliği (mm)	Parça başına Brüt Ağırlık (g)	Net ağırlık (g)
Halogen Capsule 2yr 10W G4 12V CL	2BL	2 Blister	10	10	2	176	106	135	10.00	-
Halogen Capsule 2yr 20W G4 12V CL	2BL	2 Blister	10	10	2	176	106	135	9.65	5
Halogen Capsule 2yr 50W GY6.35 12V CL	2BL	2 Blister	10	10	2	176	106	135	10.25	5

Duy/ soket

G4

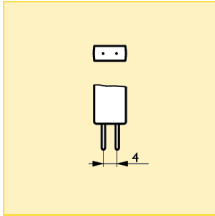

GY6.35

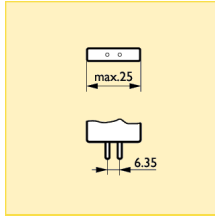

Yanma konumu

Evrensel

